

Tobler Deck Döşeme Kalıbı



- Hafif, kullanıcı dostu bileşenler ve kolay kullanım sayesinde %30 daha kısa montaj süresi ve hızlı kalıp sökme
- Ek önlemler gerektirmeden, zaman kaybı olmadan 50 cm'ye kadar döşeme kalıplarının kullanılmasını mümkün kılar
- Esnek çekme elemanımız, farklı oda boyutlarına ve şekillerine kesintisiz uyum sağlar
- Hızlı tekrar kullanım sayesinde en iyi maliyet verimliliği
- Daha az ve çok kompakt bileşenler sayesinde lojistikte tasarruf sağlar
- Dayanıklı malzemeler ve güvenlik özellikleri, şantiyede güvenilir koruma sağlar
- Uzun ömür sayesinde kârlı



Swiss Engineering.
Swiss Technology.

Tobler Deck Döşeme Kalıbı

Döşeme kalıpları arasında en hafifi.

50 cm'ye kadar döşemeler için en hafif kalıp

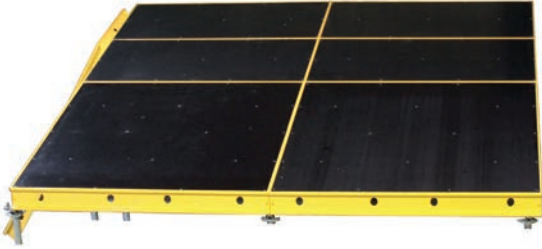

Rakipsiz çalışma hızı:

%30'a kadar daha hızlı iş süreleri

ToblerDeck, hafif ve kullanıcı dostu bileşenleri sayesinde montaj süresini %30'a kadar azaltır. Örnek olarak; 180 x 180 cm (3,24 m² kalıp yüzeyi) boyutundaki alüminyum panel, son derece hafiftir.

Sadece 45 kg ağırlığı ile sürekli yüksek çalışma hızını mümkün kılar — böylece eşsiz bir ekonomik verimlilik sağlar.



Yüksek taşıma kapasitesi

ToblerDeck, 50 cm kalınlığa kadar döşemelerin betonlanmasını sağlar; iş süresini yavaşlatan veya inşaat maliyetlerini aşırı artıran ek önlemlere gerek kalmadan.



Çekme elemanı

Esnek Tasarım

Tobler Deck, sadece bir döşeme kalıbı değil, işletmeniz için katma değerdir. Çekme elemanımız sayesinde farklı oda boyutlarına ve şekillerine sorunsuz uyum sağlar.

Yüksek Güvenlik

Tobler Deck üretiminde, kullanımda güvenli bir ürün sunmak için azami özen gösteriyoruz.

Dayanıklı malzemeler seçiyor ve şantiyede size maksimum koruma sağlamak için güvenlik özelliklerini kullanıyoruz.



Tobler Deck Döşeme Kalıbı

Uzun kullanım süresi için.



Sürekli kullanımda daha yüksek verimlilik



Uzun Ömür – İşletmeniz için En İyi Yatırım

Dayanıklı yapısı sayesinde yüksek kârlılık ve düşük yedek parça maliyetleri sağlar.

Gerçeklere geçelim: toz boyalı çerçeve uzun ömür garantisini verir. Özellikle dayanıklı ve korumalı kalıp yüzeyi, ek işlem gerektirmeden olağanüstü uzun kullanım ömrü sunar. Kalıp yüzeyleri hakkında daha fazla bilgiyi Tobler Flex ürün grubumuzda bulabilirsiniz..

Toz boya kaplama sayesinde temizlik işlemi minimum seviyededir; çünkü beton, kaplamalı temas yüzeylerine çok nadiren yapışır.



Maliyet Etkin – Ergonomik Tasarım

Kalıp elemanları ve döşeme desteklerinin optimize edilmiş ergonomisi sayesinde Tobler Deck sistemi son derece rahat bir kullanım sunar.

Gelişmiş kullanım kolaylığı ve hızlı tekrar kullanım, iş akışlarının optimize edilmesini ve işçilik maliyetlerinin düşürülmesini sağlar.

Optimize edilmiş lojistik – daha az ve kompakt bileşenler sayesinde ek maliyet tasarrufu sağlar

Kalıp elemanları ayrıca mükemmel şekilde üst üste istiflenebilir. Güvenli taşıma için, ihtiyaç halinde uygun taşıma köşeleri de birlikte teslim edilir.



Her Geometriye Uygun Doğru Eleman

Standart formatların yanı sıra, özel boyutlarda da ürün temin etme imkânı vardır. Tobler'in esnekliği ve müşteri odaklılığından faydalanın.

Standart Uzunluklar: 90 | 180 cm

Standart Genişlikler:

45 | 60 | 75 | 90 | 120 | 180 cm

Esnek kalıp elemanları:

55–90 × 90 cm | 55–90 × 180 cm

Tobler Deck Döşeme Kalıbı

Tüm boyutlardaki elemanlar.

Alüminyum Deck Kalıpları

- Fenolik reçine levhalı

Ürün Kodu	Uzunluk	Genişlik	Ağırlık
99-112180-3	180 cm	180 cm	45,4 kg
99-112120-3	180 cm	120 cm	35,3 kg
99-111120-3	120 cm	120 cm	9,5 kg
99-112090-3	180 cm	90 cm	21,3 kg
99-112075-3	180 cm	75 cm	18,7 kg
99-112060-3	180 cm	60 cm	16,2 kg
99-112045-3	180 cm	45 cm	13,7 kg
99-113090-3	90 cm	90 cm	11,8 kg
99-113075-3	90 cm	75 cm	10,3 kg
99-113060-3	90 cm	60 cm	8,9 kg
99-113045-3	90 cm	45 cm	7,4 kg



99-112180-3



99-112075-3



99-113075-3

- alkus levhalı



Ürün Kodu	Uzunluk	Genişlik	Ağırlık
99-112180-2	180 cm	180 cm	49,1 kg
99-112120-2	180 cm	120 cm	40,5 kg
99-111120-2	120 cm	120 cm	13,2 kg
99-112090-2	180 cm	90 cm	23,1 kg
99-112075-2	180 cm	75 cm	20,3 kg
99-112060-2	180 cm	60 cm	17,6 kg
99-112045-2	180 cm	45 cm	14,8 kg
99-113090-2	90 cm	90 cm	12,8 kg
99-113075-2	90 cm	75 cm	11,2 kg
99-113060-2	90 cm	60 cm	9,6 kg
99-113045-2	90 cm	45 cm	8,0 kg



99-112180-2



99-112075-2



99-113075-2

Çerçeve elemanları, talep üzerine firmanıza özel renklerde de sipariş edilebilir.

Tobler Deck Döşeme Kalıbı

Esnek dengeleme elemanları.



Dengeleme elemanı

- Fenolik reçine levhali

Ürün Kodu	Uzunluk	Genişlik	Ağırlık
99-122090-3	180 cm	55-90 cm	24,2kg
99-123090-3	90 cm	55-90 cm	15,0kg



- alkus levhali



Ürün Kodu	Uzunluk	Genişlik	Ağırlık
99-122090-2	180 cm	55-90 cm	26,3kg
99-123090-2	90 cm	55-90 cm	16,4kg



DIN 18202 – Tabloya göre eğilme miktarı

180 × 180 cm Orta desteksiz

Döşeme kalınlığı (cm)	15	17,5	20	22,5	25	27,5	30	32,5	35	37,5	40
Destek başına düşen yük (kN)	17,5	19,5	21,6	23,6	25,6	27,6	29,7	31,9	34,1	36,3	38,6

180 × 180 cm Orta destekli

Döşeme kalınlığı (cm)	15	17,5	20	22,5	25	27,5	30	32,5	35	37,5	40	42,5	45	47,5	50
Destek başına düşen yük (kN)	9,0	10,0	11,0	12,0	13,1	14,1	15,1	16,2	17,3	18,4	19,5	20,6	21,8	22,9	24,0

180 × 120 cm Orta desteksiz

Döşeme kalınlığı (cm)	15	17,5	20	22,5	25	27,5	30	32,5	35	37,5	40
Destek başına düşen yük (kN)	11,8	13,2	14,5	15,9	17,2	18,6	19,9	21,4	22,9	24,4	25,9

180 × 120 cm Orta destekli

Döşeme kalınlığı (cm)	15	17,5	20	22,5	25	27,5	30	32,5	35	37,5	40	42,5	45	47,5	50
Destek başına düşen yük (kN)	6,2	6,8	7,5	8,2	8,9	9,5	10,2	10,9	11,6	12,2	12,9	13,6	14,3	14,9	15,6

180 × 90 cm

Döşeme kalınlığı (cm)	15	17,5	20	22,5	25	27,5	30	32,5	35	37,5	40	42,5	45	47,5	50
Destek başına düşen yük (kN)	9,0	10,0	11,0	12,0	13,1	14,1	15,1	16,2	17,3	18,4	19,5	20,6	21,8	22,9	24,0

Tobler Deck Döşeme Kalıbı

Aksesuar ürün yelpazesi.

Alüminyum Deck Tutucusu

- Duvarın iç köşelerinde kullanıma uygun değildir

Ürün Kodu	Yükseklik	Ağırlık	Yük Kapasitesi
99-250020	36,8 cm	2,3 kg	40 kN



99-250020

Kenar Tutucusu N

- Azaltılmış yük etki alanı sayesinde Kenar Tutucusu N kenar bölgelerde 50 cm'ye kadar olan döşeme kalınlıklarında kullanılabilir.

Ürün Kodu	Yükseklik	Ağırlık	Yük Kapasitesi
99-250100	36,8 cm	1,6 kg	21,60 kN



99-250100

Korkuluk Tutucusu

- Korkuluk tutucusu, çelik boru desteğe takılır. Direk ve koruma kafesleri ayrıca temin edilmelidir.

Ürün Kodu	Yükseklik	Ağırlık	Yük Kapasitesi
99-250005	56,3 cm	2,9 kg	15,90 kN



99-250005

Alüminyum Deck Destek Kafası

- Elementlerin daha erken kalıptan çıkarılmasını sağlar ve aynı zamanda döşemenin desteklenmesine yardımcı olur.

Ürün Kodu	Yükseklik	Ağırlık	Yük Kapasitesi
99-250025	73,2 cm	2,3 kg	40 kN



99-250025

Döşeme için pim

- Yalnızca devrilme emniyeti olarak kullanılır

Ürün Kodu	Çap	Ağırlık
99-250014	15 × 86 mm	0,2 kg



99-250014

- Yassı tabanlı

Ürün Kodu	Çap	Ağırlık
99-251012	12 × 86 mm	0,2 kg



99-251012

Tobler Deck Döşeme Kalıbı

Aksesuar ürün yelpazesi.



D ve E Sınıfı Döşeme Destekleri

- Galvanizli çelik
- Ayak takviyesi dahil

Ürün Kodu	Tanımlama	Destek çekme uzunluğu	Ağırlık	Taşıma Kapasitesi
84-F-220250	D 25	150–250 cm	11,80 kg	20 kN
84-F-220300	D 30	180–300 cm	15,25 kg	20 kN
84-F-220350	D 35	200–350 cm	19,80 kg	20 kN
84-F-220400	D 40	230–400 cm	22,40 kg	20 kN
84-F-220450	D 45	270–450 cm	27,40 kg	20 kN
84-F-220550	D 55	310–550 cm	36,60 kg	20 kN
84-F-230300	E 30	180–300 cm	18,00 kg	30 kN
84-F-230350	E 35	200–350 cm	21,60 kg	30 kN
84-F-230450	E 40	270–450 cm	27,40 kg	30 kN

Destek emniyeti

- Döşeme desteklerinin devrilmesini önler

Ürün Kodu	Uzunluk	Ağırlık
99-250015	3,2 cm	0,13 kg



99-250015

Dört yönlü kafa

- Galvanizli çelik

Ürün Kodu	Tanımlama	Ağırlık
84-F-210026	26 mm borulu	2,4 kg
84-F-210038	38 mm borulu	2,4 kg



84-F-210026

84-F-220250 – 84 F-230450



Universal üçayak

- Galvanizli çelik
- Tüm desteklerle uyumlu

Ürün Kodu	Yükseklik	Stützen-durchmesser	Ağırlık
84-F-210012	86 cm	57–90 mm	8,5 kg



84-F-210012

Tobler Deck Döşeme Kalıbı

Aksesuar ürün yelpazesi.

Dengeleme Kirişi

- Alüminyumdan üretilmiştir

Ürün Kodu	Uzunluk	Ağırlık	Stärke
99-213090	90 cm	3,3 kg	27 mm
99-213091	90 cm	3,4 kg	21 mm
99-213180	180 cm	6,6 kg	27 mm
99-213181	180 cm	6,9 kg	21 mm



Yatay Kiriş

- Çivi çıtası ile
- 900 mm genişliğindeki dengelemeler için kullanılabilir

Ürün Kodu	Uzunluk	Ağırlık	Stärke
99-250076	76 cm	3,5 kg	27 mm
99-250077	76 cm	4,3 kg	21 mm

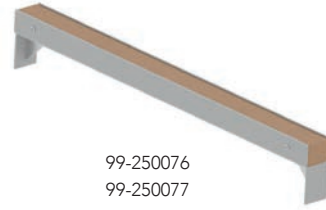

Baş destek tutucusu

- Galvanizli çelik

Ürün Kodu	Uzunluk	Ağırlık	Kalınlık
99-250010	17 cm	0,6 kg	27 mm
99-250011	17 cm	0,6 kg	21 mm

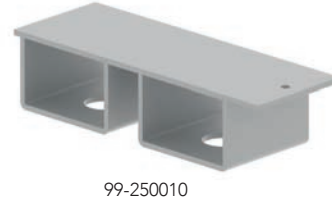

Panel gergisi

- Civata ve yaylı pim dahil

Ürün Kodu	Uzunluk	Ağırlık
99-250050	18 cm	1,0 kg

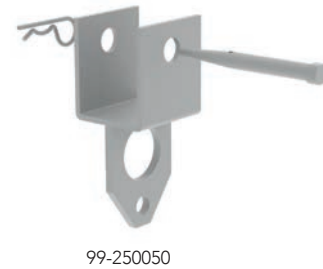

Kapama Çıtası

Ürün Kodu	Uzunluk	Ağırlık
99-312180	180 cm	0,7 kg



Tobler Deck Döşeme Kalıbı

Aksesuar ürün yelpazesi.



Alüminyum Montaj 365

- Elemanların monte edilip sökülmesini sağlar, 3,50 m'ye kadar oda yüksekliği için uygundur

Ürün Kodu	Teleskopik Uzunluk	Ağırlık
99-250365	2,05–3,65 m	3,0 kg

Alüminyum Montaj Uzatma

Ürün Kodu	Uzunluk	Ağırlık
99-250180	180 cm	1,4 kg

Korkuluk Ayağı

- Elemanın yukarıya doğru döndürülmesinden önce yan koruma için korkuluk dikmesi bağlantısını mümkün kılar.
- 30 cm'ye kadar döşeme kalınlığında, ön kapatma yüklerini taşıyabilir

Ürün Kodu	Yükseklik	Ağırlık
99-250029	29,0 cm	3,5 kg

Korkuluk Direği

- Ayak tahtası tutucusu dahil

Ürün Kodu	Yükseklik	Ağırlık
99-250120	120 cm	3,5 kg

İstifleme Açısı

Ürün Kodu	Yükseklik	Ağırlık
99-250012	125 cm	8,7 kg

Uzunlamasına katlanabilir parçalı Tel Kafes

- 4 adet üst üste istiflenebilir

Ürün Kodu	Uzunluk	Genişlik	Yükseklik	Kullanılabilir yük
B-210060	60 cm	80 cm	50 cm	2,0 t
B-210120	120 cm	80 cm	80 cm	2,0 t

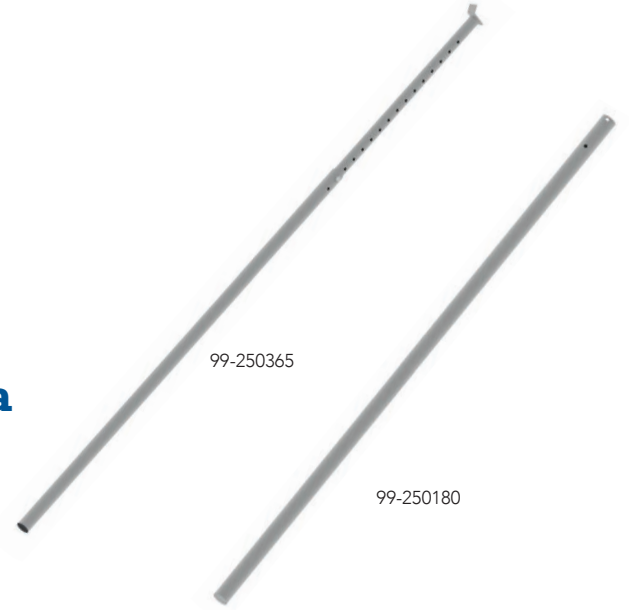

Tobler Deck Döşeme Kalıbı

Fenolik Reçine Kalıp Levhaları.

Fenolik Reçine Levhası

- Yüksek aşınma direnci
- Çivi çakarken kırılma ve parçalanma olmaz
- Daha hızlı temizlik
- Yüksek sürtünme dayanımı
- Su ve hava koşullarına karşı dayanıklılık
- Geri dönüştürülebilirlik
- Kolay çivilenebilirlik
- Çok iyi kimyasal dayanıklılık
- Düşük özgül ağırlık: 6,8kg/m²



Ürün Kodu	Tanımlama	Uzunluk	Genişlik	Ağırlık
99-512180-3	Fenolik Reçine Levhası 180×180 cm	1778 mm	1781,6 mm	21,5 kg
99-512120-3	Fenolik Reçine Levhası 180×120 cm	1778 mm	1181,6 mm	14,3 kg
99-512090-3	Fenolik Reçine Levhası 180×90 cm	1781,6 mm	881,6 mm	10,7 kg
99-512075-3	Fenolik Reçine Levhası 180×75 cm	1781,6 mm	731,6 mm	8,9 kg
99-512060-3	Fenolik Reçine Levhası 180×60 cm	1781,6 mm	581,6 mm	7,0 kg
99-512045-3	Fenolik Reçine Levhası 180×45 cm	1781,6 mm	431,6 mm	5,2 kg
99-513090-3	Fenolik Reçine Levhası 90×90 cm	881,6 mm	881,6 mm	5,3 kg
99-513075-3	Fenolik Reçine Levhası 90×75 cm	881,6 mm	731,6 mm	4,4 kg
99-513060-3	Fenolik Reçine Levhası 90×60 cm	881,6 mm	581,6 mm	3,5 kg
99-513045-3	Fenolik Reçine Levhası 90×45 cm	881,6 mm	431,6 mm	2,6 kg
99-522090-3	Fenolik Reçine Levhası 180×55–90 cm	1781,6 mm	478,7 mm	5,8 kg
99-523090-3	Fenolik Reçine Levhası 90×55–90 cm	881,6 mm	478,7 mm	2,9 kg



Tobler Deck Döşeme Kalıbı

alkus tam plastik Kalıp Levhaları.



Alüminyum takviyeli Tam plastik Levha (PP)

- 1000 defaya kadar kullanım; (birçok ahşap levhadan 20 kat, çoğu plastik levhadan 4 kat daha fazla)
- Neredeyse düz eleman birleşimleri ve görünür beton kalitesinde sabit beton yüzeyleri
- Yüzey, güneş ışığından etkilenmez ve beton duvarda renk değişimine yol açmaz
- Maksimum eğilebilir/şekillendirilebilir ve dayanıklı
- %100 su geçirmez, hidrolizden etkilenmez
- Yüzey dalgalanma oluşmadan düzgün kalır
- "Long-life" Bakımından sonra da teknik özelliklerini korur
- Çakılabilir / vidalanabilir / testere ile kesilebilir
- Reinigung mit Hochdruckreiniger bis 1000 bar
- 7 Yıl uzun süreli garanti
- 100% geri dönüştürülebilir

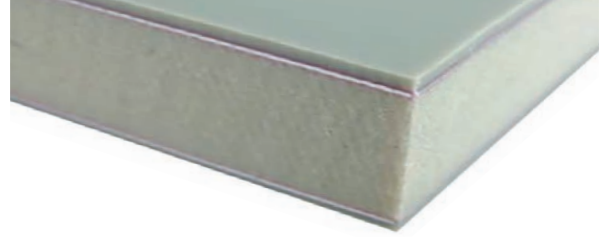

alkus
INNOVATION PANEL

Ürün Kodu	Tanımlama	Uzunluk	Genişlik	Ağırlık
99-512180-2	Alkus Levhası 180 × 180 cm	1782mm	1785,6mm	29,9kg
99-512120-2	Alkus Levhası 180 × 120 cm	1782mm	1185,6mm	24,3kg
99-512090-2	Alkus Levhası 180 × 90 cm	1785,6mm	885,6mm	14,9kg
99-512075-2	Alkus Levhası 180 × 75 cm	1785,6mm	735,6mm	12,3kg
99-512060-2	Alkus Levhası 180 × 60 cm	1785,6mm	585,6mm	9,8kg
99-512045-2	Alkus Levhası 180 × 45 cm	1785,6mm	435,6mm	7,3kg
99-513090-2	Alkus Levhası 90 × 90 cm	885,6mm	885,6mm	7,4kg
99-513075-2	Alkus Levhası 90 × 75 cm	885,6mm	735,6mm	6,1kg
99-513060-2	Alkus Levhası 90 × 60 cm	885,6mm	585,6mm	4,9kg
99-513045-2	Alkus Levhası 90 × 45 cm	885,6mm	435,6mm	3,6kg
99-522090-2	Alkus Levhası 180 × 55–90 cm	1782mm	482,6mm	8,1kg
99-523090-2	Alkus Levhası 90 × 55–90 cm	885,6mm	482,6mm	4,0kg



Tobler Deck Döşeme Kalıbı

Hizmetlerimiz.

Tobler Care – Kalıp bakımı

İsviçre kalitesinde tam kapsamlı kalıp bakımı

Düzenli temizlik ve bakım, kalıp malzemesinin uzun ömürlü kullanımı ve yüksek kaliteli sonuçlar için vazgeçilmezdir. Tüm yaygın kalıp sistemleri için kapsamlı bir servis bakım ve onarımı sunuyoruz. Hizmetimiz şunları içerir:

Plakaların sökülmesi, kalıp yüzeylerinin 1000 bar'a kadar su basıncı ile temizlenmesi ve beton kalıntılarının arındırılması. Çerçevelerin istenilen levha ile (fenolik reçine, plastik kaplama, alkus) kaplanması ve ardından yüksek kaliteli bir derz dolgu malzemesi ile sızdırmazlık işlemi.

Hizmetlerimiz

- Kalıp yüzeyinin sökülmesi
- Kalıp yüzeyinin temizlenmesi
- Seçtiğiniz yeni kalıp yüzeyinin montajı
- Tüm yaygın tiplerde yedek levha ve aksesuarların teslimatı
- Çerçeve onarımı



Avantajlarınız

- Kalıp sisteminizin kullanım süresinin uzamasıyla zaman ve maliyetten tasarruf edersiniz.
- Kalıp elemanlarınızın uzmanlar tarafından yetkin kontrolü ve değerlendirilmesi
- «Eski yerine yeni» değişiminde kalan değer in hesaba katılması
- İsviçre kalitesinde tam kapsamlı bakım
- Uzman bakım garantisi

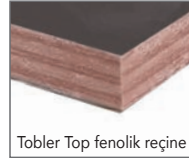

Tobler Top fenolik reçine



Tobler Top Strato Stock

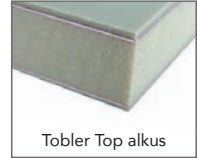

Tobler Top alkus

Sistem değişimi «eski yerine yeni»

Sizlere kullanılmış veya artık ekonomik olmayan kalıp ve iskele sistemlerinizi bize satma ve yeni malzemelerle değiştirme imkanı sunuyoruz. Ürün portföyümüz, tüm yaygın üreticilerin kalıp ve iskele sistemlerini kapsamaktadır.

Sistem değişikliği konusunda uzman danışmanlarımız size yardımcı olmaktan memnuniyet duyar.









Tobler Deck Döşeme Kalıbı

Maksimum hız, yüksek esneklikle.



MATO İskele

Verimlilik. Esneklik. Güvenlik.

Cephe iskelesi	MATO 1 MATO 2	MATO 53 CK mevcut MATO 54 Lay iskeleniz MATO 62 Ple ile MATO 65 Hün uyumludur	
All-In-One iskele sistemi	MATO 3 MATO 8	MATO Connect Yol Köprüsü MATO Connect Bridge Beam	
Çatı sistemleri	MATO Pro	MATO Pro Düşmeye karşı koruma MATO Pro acil durum çatıları MATO Pro yürüme yolu kanopisi	
Mobil iskele	MATO R	MATO R Profi MATO R Pro MATO R One Man Tower MATO R Eco	
İş iskelesi	MATO T	MATO T Merdiven kuleleri MATO T Kablo köprüleri MATO T Şantiye girişleri MATO T Güçlendirme iskelesi	
Etkinlik	MATO E	MATO E Sahneler & Tribünler MATO E Etkinlik hizmeti MATO E F & E	
Aksesuarlar	MATO Z	MATO Z İskele aksesuarları MATO S Güvenlik sistemleri MATO B İnşaat ekipmanları Tobler Lojistik	
Depolama sistemleri	Tobler Depo	Tobler Cantilever konsol raflar Tobler Pallet palet raflar Tobler Floor özel raflar Tobler Box tel kasalar Tobler Rack paletler ve raflar	
Hizmet	Tobler Services	Ar-Ge/Statik/CAD/Eğitim Müşteri çözümleri/Özel bileşenler Finansman ve danışmanlık İkinci el/Eskiye getir yeniye götür	

Tobler Kalıp

Endüstriyel İnşaat.



Perde Kalıbı	Tobler Wall	Tobler Top Tobler Manu Master Pro (Ringer) Master Çelik/Alüminyum (Ringer) System 2000 Çelik/Alüminyum (Ringer)	
Döşeme Kalıbı	Tobler Sky	Tobler Deck Tobler Desk Masa Kalıbı/Kart Tobler Flex AluDEK (Ringer) DEKplus Masa Kalıbı (Ringer)	
Bireysel Kalıp	Tobler I	Tobler Rex Kiriş Kalıbı Tobler Varia Dairesel Kalıp Tobler Project Özel Kalıplar	
Destek Sistemleri	Tobler H	Tobler Tower Ağır Yük Desteği Tobler T22 Destek iskelesi	
İş İskelesi	MATO T	MATO T Güçlendirme iskelesi, MATO T Şantiye girişi, MATO T Kuleleri/Kablo köprüsü MATO R Pro/Eco MATO R One Man Tower	
İnşaat Mühendisliği	Tobler Kit	MATO 3 MATO 8 MATO Connect Yol Köprüsü MATO Connect Bridge Beam	
Aksesuarlar	Tobler Aksesuarlar	Tobler Kalıp aksesuarları Tobler İnşaat aksesuarları Tobler Lojistik Tobler Depolama teknolojisi	
Hizmet	Tobler Services	Tobler Kiralama Tobler ForU Tobler Care Tobler İkinci El	
Dijital Hizmetler	my Tobler	Tobler Formwork Planner Tobler Mühendislik	

Tobler

Kaliteli müşteri hizmetleri.



Kökenimiz İsviçre'de – Çapımız Avrupa'da

Ürün yelpazemizin uluslararasılaşmasını geliştiriyoruz.



Merkez:

Şubeler:



İsviçre



Almanya



Fransa



Avusturya



Bulgaristan



Kosova



Türkiye



İsveç



Hindistan

MATO TOBLER İSKELEVE KALIP SAN. TİC. LTD. ŞTİ.

Bügdüz Mahallesi, Kaymakam A. Galip Kaya Caddesi, No 26, 06750 Akyurt / ANKARA

www.tobler-tr.com



Tobler®